

## ته ختهی وینه کان

ژماره I



خانی نه محمد نین هاشم



خانی نه لعه سسل له حه له ب که شتی (Freiherrn von Oppenheim)



ده روازه ی خانی نه لعه سسل (هممان چاوگ)



## ته ختهی ژماره II



دهروازهی خانی ژهگارگهشتی (Freiherr von Oppenheim 1913)



خانی بارور له تهفتق (هممان چاوگ)



خانی بارور له تهفتق (هممان چاوگ)



### ته‌خته‌ی ژماره III



ده‌رواز



راه‌وی پشتیر

خانی ناسریه له‌سەر جاده‌ی به‌غدا-حله

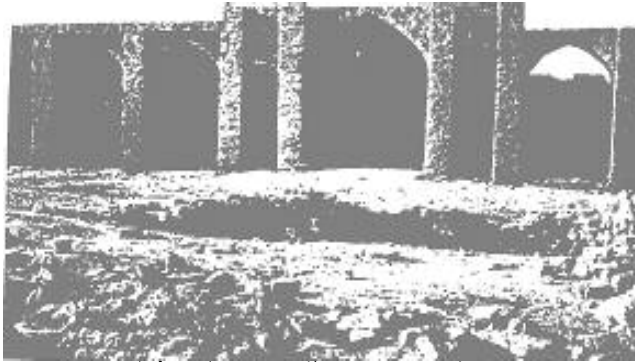

دیبه‌نی چه‌وشه‌ی خانی ئه‌سه‌د له به‌غدا



ده‌روازه‌ی خانی به‌نی سه‌عد له به‌غدا



## ته ختهی ژماره IV

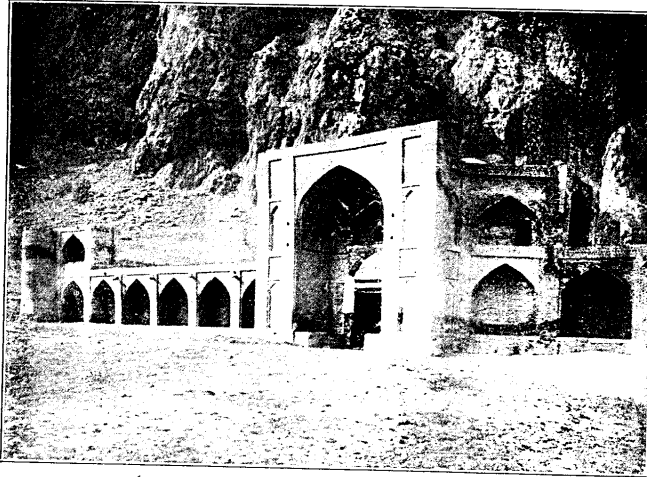

خانی بیستون له ئیران (Fr.Sarre) وینه‌ی گرتووه

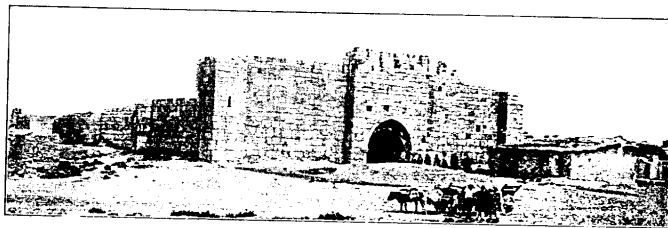

خانی توبروک ( Sarre:Reise in Klein-Asien,Berlin 1898, Dietrich Reimer )

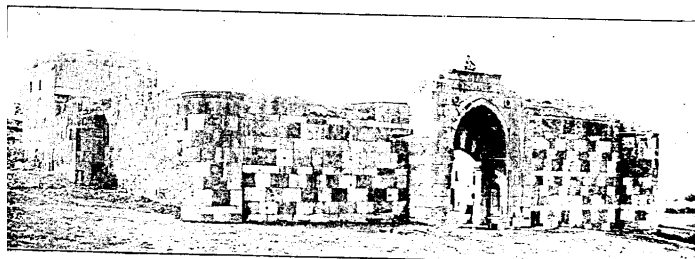

خانه‌که‌ی گوندبار (همان چاوگ)





ته ختهی ژماره V



خانی ئاسکی سه روژ (Serudj)

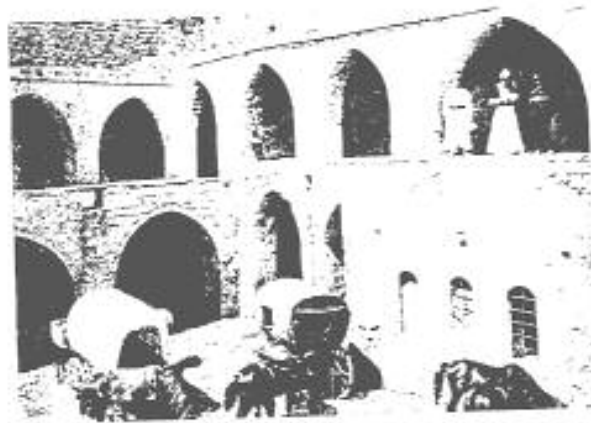

دیهنی چه وشه ی خانی ماردین



دیهنی چه وشه یخانی حاجی فاسماغا له موصل



## تەختەى ژمارە VI



دیمەنیک لە ھەوشەو بەرامبەر دەروازە لە خانى ئەلەوزىر لە ھەلب

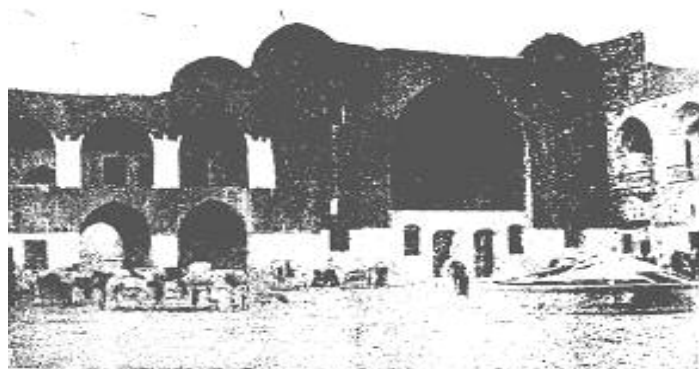

دیمەنیک لە ھەوشەو کە ھەیانیشى تیدا دیارە لە خانى ھۆبە لە ھەلب



## تەختەي ژمارە VII



خانی ئۆرتەي بەغدا - شەپكە دیواری روژھەلات و بنمیچە چەماوە کانی



دالانی دەروازەي خانی حاجی قاسماغا لە موسل



خانی ئۆرتەي بەغدا



## تهختی ژماره VIII

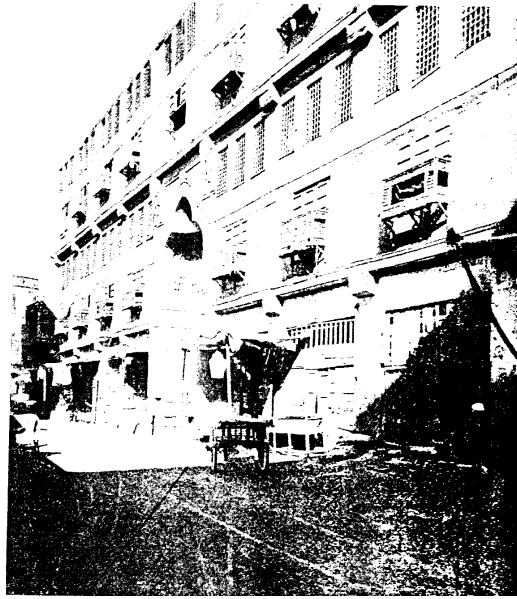

وه که لای (وه قف الله) قهیت له قاهره

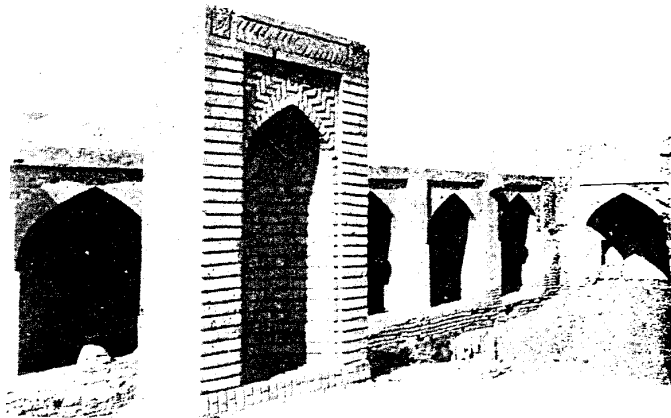

میجرابه کهی خانی مه حاویل





## ته ختهی ژماره IX

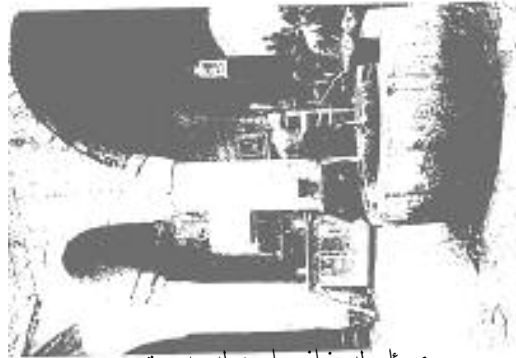

بیری ناو له خانی بارود له به پروت



دیمه نیکی حهوشه ی خانی گومروک له ژورفه که جوگای ناوه کەشی تیندا دیاره



قاوه خانه کە ی خانی مه حموودیه



## ته ختهی ژماره X

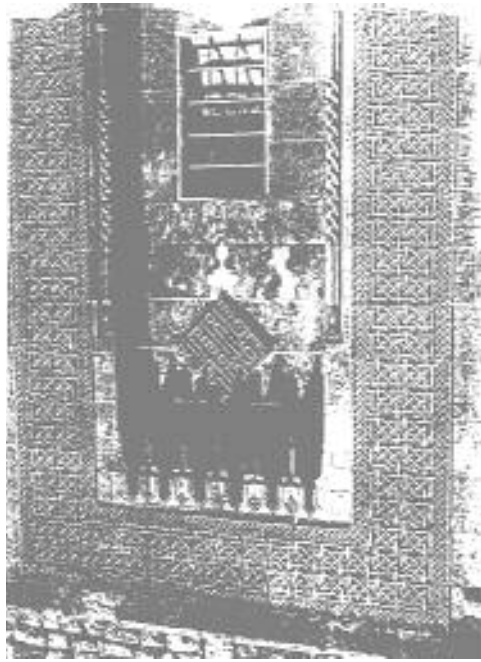

خانی سابوون له حهلب



حه وشه و ده زگای ئاوده ستخانه له خانی حمامات له نهجهف



## زانیاریکی کهم له باره‌ی چهند کاروانسه‌راییکی کوردستان

### خانه‌کانی ناو شاری هه‌ولیر

له کتیبی (هه‌ولیر- له یادی سه‌د ساله‌ی دامه‌زاندنی شاره‌وانی هه‌ولیردا- ۱۸۸۵- ۱۹۸۵) سه‌ریه‌رشتی و ریکه‌ستنی (ته‌حسین چیچۆ و شیرزاد قادر) که له ۱۹۸۵ ئەمانه‌تی رۆشنگیری و لاوان یارمه‌تی له چاپدانی داوه له لاپه‌ره ۱۴۶-۱۴۷ ناوی چهند خانیکی هه‌ولیر تۆمارکراوه، لیره وه‌کو خۆی ده‌ینوو‌سینه‌وه:

خان بریتی بووه له هه‌ساریکی گه‌وره له ناو شار (واته بازار) بو وه‌ستان و سانه‌وه‌ی و لاخه‌کانی ریبواران و ئەوانه‌ی که له گونده‌کانا به‌یانیان ده‌هاتن بو شار، جا "دار، ره‌ژوو، به‌فر، ماست، که‌نگر، تولکه، پیفۆک، کاردی، کا، گه‌نم و جو، کاریته‌و شه‌قره" یان ده‌هینا - و لاخه‌کانیان له‌م خانانه‌دا ده‌به‌ستایه‌وه و ئالیک و ئاویان دهرخوارد ده‌دان، خانه‌کان زۆربه‌یان دوو نهۆم بوون، گهر ریبواره‌کان شه‌و له هه‌ولیر به‌مانه‌وه له نهۆمی سه‌روه‌وه ده‌خه‌وتن، ئەو خانانه‌ی که له یادی ته‌مه‌نداره‌کان ماون، ئەمانه‌ن:

۱- خانی سپی: ئەم خانه شوینه‌که‌ی ته‌نیشته باتای ئیستا بووه، دیواره‌که‌ی به قوری سپی سواق درابوو، بۆیه (خانی سپی) یان پی ده‌وت، جگه له ریبوارانی ده‌شتی هه‌ولیر حوشتره‌وان به باره خویوه له‌م خانه‌دا داده‌به‌زین بۆیه دهرگای قه‌نته‌ره‌که‌ی زۆر به‌زر بووه.

۲-خانى حەسەن بىيرام: ئەم خانە شوپنەكەى جىگەى (فندمىرگەسۆرى) ئىستا بوو، زۆر سەوزە و ميوەى بە بارەوہ لە لايەن خۆشناوہكان لى دەخراو لە گوندى (سوسى)ى خۆشناوہتى لە ھاوینان بەفریان لەناو بارى كادا دەھینا بۆ ماستاوفرۇش و شەربەتفرۇشى شار بە تايبەتى.

۳-خانى عوسمان كەردز: ئەم خانە شوپنەكەى پشت بانقى رافیدەینى سەرەكى بوو، بە تايبەتى رەزوووفرۇشەكان لەوئى باریان دەخست.

۴-خانى سلیمان خدرى گىچفرۇش: ئەم خانە شوپنەكەى لە تەنىشت خانى عوسمان كەردز بوو، خەلكى ناوچەى كەندىناوہ بە كەروبار گەچیان دەھینا بە تايبەتى بندیانەكان (بندیان عەشیرەتىكى دەشتى ھەولیرە لە كەندىناوہ بە تايبەتى لەم گوندانە ژياون: خدرجە، ئازى كەند، لاوہر، دیمەكار.. و گوندەكانى تر، گوايە چەند بنەمالەيەكى ديان "گاور" بووينە، لە ھەرمۆتەى كۆيە دابەزىوون و ئىسلام بووينە).

۵-خانى ئەحمەد: ئەم خانە شوپنەكەى نزيك چىشتخانەى (تاجريان)ى ئىستا بوو، گەنم و جۆ و سەوزەى بەھارانى دەھاتى.

۶-خانى قۆجە: ئەو خانە شوپنەكەى بەرامبەر گۆرەپانى يانەى فەرمانبەرانى كۆنەو پىش دەرگاگەى بەرز بوو. ئەو خانانەى كە باسما كەردن، ھەندىكيان خاوەنەكانيان بە كرىيان دەدا، بەرامبەر بە كرىى مانگانە، ياخود سالانە يان خاوەنەكانيان خۆيان بەريوہيان بردووہ.

شارەوانى ھەوليريش جاران خانىكى تايبەتى بەكرئى گرتبوو، (..) لە بەرامبەر بەنزىنخانەى بازارى ئىستا، كە شارەوانىش لە بەرامبەر باخى شار بوو، نەھۆمى خوارەوہى خانەكە تەرخان كرابوو بۆ راگرتنى گویدريژى خاوەنكەرەكانى شارەوانى. رەنگە وەك من بۆى دەچم، دەبى شوپنى دووہم پىش شەرى جىھانى يەكەم بووبى و شوپنى يەكەم لە بيستانەكان بووبى.

لە خانەكان زۆر جار خمچى كاريان دەكرد بە تايبەتى جلى ئافرەتانيان لە خم دەنا، خمچىەكان جوولەكە بوون. ھەروہا خانەكان چىشتخانەيان لەبەر دەرگەيان لە نزيكەوہ ھەبووہ.

## خانەکانى ناو شارى سلیمانى

- له كتيبي (شارى سلیمانى- بهرگى يهكهم، چاپى دووهم، نووسين و كۆكردنەوهى ئەكرەمى مەحموودى سالجى رەشە، كه له لايەن وەزارەتى رۆشنىبىرى و راگەياندن- دەزگای رۆشنىبىرى و بلاوكردنەوهى كوردى له سالى ۱۹۸۷ له (دار الحریه) چاپكراوه. چەند خانىكى له لاپەرە ۱۵۰-۱۵۱ تیدا باسكراوه، لیڕە وەكو خۆ دەینووسینەوه:
- ۱- خانى غەفوور ئاغاى حاجى ئەولای گەورە: بەناوبانگ بو بە خانى میوژەكە یان خورماكە. بەرامبەر گومرگە سووتاو، دواى كەرىمى فەرەجە فەنى كرى و پیشى كرد بە دوكان و پشتى كرد بە گەراج. ئیستا بازاری شوانه.
  - ۲- خانى حاجى سەعید ئاغا- ساعیاغا- و براكانى: بەرامبەر خانى غەفوور ئاغا. ئیستا بووه بە بازاری سەیان.
  - ۳- خانە سووتاو: خانى حاجى رەشىدى سەعیدى قادر ئاغا و حاجى ئیبراھیم ئاغا- شوینی گەراجى شەعب.
  - ۴- خانى غەفوور ئاغاى حاجى ئەولای گەورە: تەنیشت خانى یهكهم (میوژەكە)، حاجى ئەحمەدى كەرىم ئاغا كرى و كردى بە بازاری مەحوى.
  - ۵- خانى خوییهكە: تەنیشت گومرگە سووتاو، خاوەنى حاجى حەمەئاغاى حاجى حسین ئاغا برای حاجى سەعیاغا له داىكەوه.
  - ۶- خانى ئاغا فتح الله، له م دوايیهدا توفیقه فەنى كورى روخاندی و تازەى كردەوه و بە بازاری توفیقه فەنىی ئاغا فتح الله.

۷-خانی غهفوور ئاغا: ئیستاکه خانی تازه به تهنیشت قهیسهری نهقیبهوه، ئیستاکه خاوهنهکانی کاکه همهی ئەمینی عهتار و حاجی عهلی و حاجی ئەولای فهتاجی حاجی ئەولای همه کهرکووکی برای حاجی مهلا سهعیدی کهرکووکی زاده بووه. (میجهرسون) لهم خانهدا حوجرهیهکی گرتبوو به کرئ تیایدا دهژیا.

۸-خانی عهجهم: خاوهنی حاجی سهعیاغاو براكانی بوون، ئەم خانه کهوتبووه سهروو خانی غهفوور ئاغا تا نزیك کۆپان دروووهکان له پشتهوه شهقامی کاوه تهنیشت مالی مارف بهگ، باوکی هایهق بهگ تا نزیك ئەسجابه سپی.. و لاخ به بارهوه دههات له دهرهوه لهم خانهدا گومرک دهکرا. زهمانی عوسمانلی پییان دهووت: گومرگی ریژی- زهمانی (میجهرسون) به میوانخانهی میجهرسون، پشدهرییهکان و جافهکان لهویدا دادهبهزین، لهسهه حیسابی ئەو خزمهت دهکران..



## باسی هەندیک کاروانسەرای تر

هەر وەها لە کتیبی (گورد لە میژووی دراوسیکانیدا- سیاحەتنامەى ئەولیا چەلەبى- وەرگیرانى سەعید ناکام) ناوی هەندیک کاروانسەرای کوردستان بەم جۆرەى خوارەوه هاتوو:

۱- لە لاپەرە ۱۵ لە بارەى کاروانسەراکانى شارى مەلاتیە: لە هەمووان رازاوەتر خانى سیلاحدار مستەفا پاشایە، کە لە برواپیکراوەکانى سولتان مرادخان بوو، ئەم کاروانسەرایە سەد و حەفتا ژووری تیدایە کە سەرەکانیان بە گۆمبەز هاتۆتەوه. هەر وەها دەروازەى ئاسنى تیخراوه و سالى دروستکردنى لەسەر دەروازەکە نووسراوه.

۲- لە لاپەرە ۴۸ لە بارەى کاروانسەراکانى دیاربەکر:

- کاروانسەرای بازاری ئەسپ: گۆمبەزەکانى بە مزى خۆلەمیشى رەنگ داپۆشراون و سەگوان و ساریجەى پاشای تیدایە، لە خۆیان بەولاه هەر کەس ریی تىی بکەوئ سەگوانەکان وەکوو سەگ پرى دەدەنى و لەتوکوتى دەکەن و ساریجەکان وەك زەرگەتە بیوہى دەدەن.

- خانى حوسنى پاشا: دەلیى قەلایەو نەمزانى کى بنیاتی ناوه. لە نزیک دەروازەى ماردینیش خانى بازرگانان هەیه کە زۆر جوان و خۆشە. ژووری پیشەکارانیشى زۆرە.

۳- لە بارەى خانەکانى بتلیس لە لاپەرە ۱۱۱: نۆ خانى هەیه: خانى مەتافان، خانى شا، خانى خاتۆنیە، خانى خسروپاشا، خانى شەرەفخان و خانى گەورە لە سەر پرد.

۴- لە بارەى خانەکانى شارى وان لە لاپەرە ۲۱۶: خانى گومرگ، خانى ئەحەد پاشای کورد، خانى قەپان.

بە داخەوه لەو چاوانەى کە لەبەردەستما بوون، تەنها ئەو کەمە زانیاریانەم دەستکەوت، دیارە ئەمەش سوودى خۆى هەبەو پیموایە ئەو وەرگیرانەى دەولەمەندتر کرد.

## هەندیک له شیوه کانی کهوانه

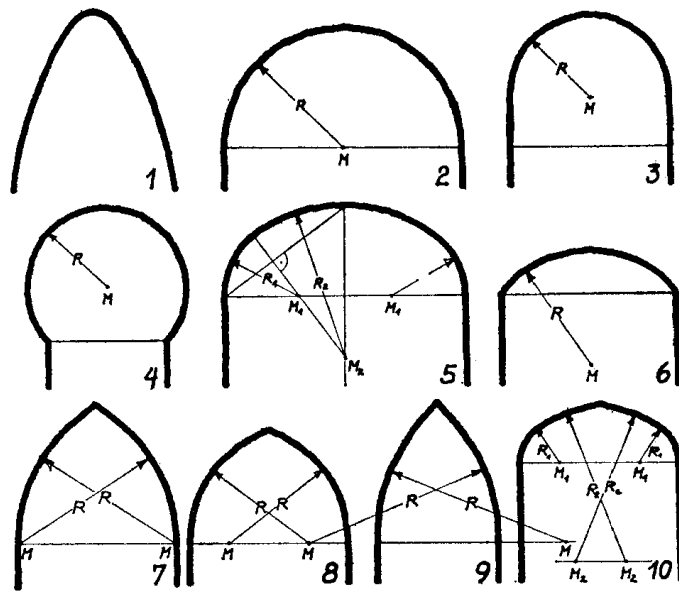

(۱) کهوانه‌ی په‌رابلی

(۲) کهوانه‌ی نیوه‌بازنه‌یی

(۳) کهوانه‌ی خر

(۴) کهوانه‌ی نالی (به‌ناوی نالی سمی و لاخ کراوه)

(۵) کهوانه‌ی سه‌به‌تیی

(۶) کهوانه‌ی کراوه (یا کهوانه‌ی ساحبی نان وایه)

(۷) کهوانه‌ی تیژ (تیژکه‌وانه)

(۸) کهوانه‌ی تیژی داکشاو

(۹) کهوانه‌ی تیژی هه‌لکشاو

(۱۰) کهوانه‌ی تیژی شاندار

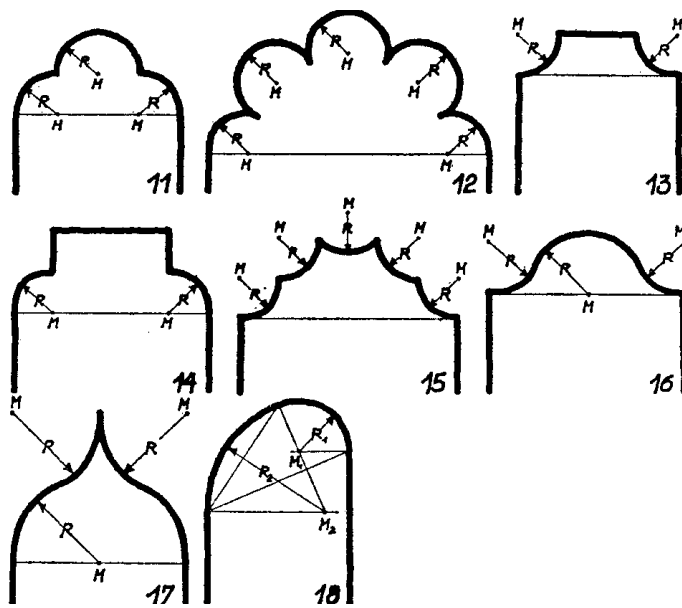

۱۱) کهوانه‌ی گه‌لایی

۱۲) کهوانه‌ی لۆچداری هه‌لکشاو

۱۳) شاننه‌کهوانه‌ی داگشاو

۱۴) شاننه‌کهوانه‌ی هه‌لکشاو

۱۵) کهوانه‌ی لۆچداری داگشاو

۱۶) کهوانه‌ی تاسه‌یی

۱۷) کهوانه‌ی تاجیی

۱۸) کهوانه‌ی مله‌قازی

## هەندىك لە شيوەكانى گومەز

(۱) گومەزى سادە (۲) گومەزى قوچەكى (۳) گومەزى تونىلى سادە (۴) گومەزى سى تىرىزى  
 (۵) گومەزى چوار تىرىزى (۶) گومەزى ئەستىرەيى (۷) گومەزى تونىلى تەويلدار (۸) گومەزى  
 تونىلى تەويلدارى لوتكە قوت (۹) گومەزى خاچى.

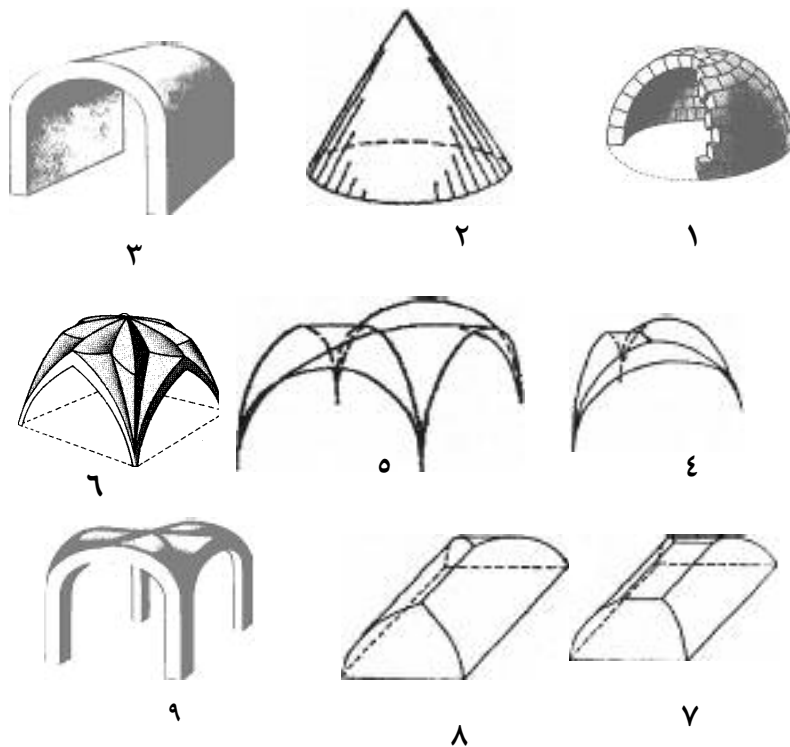

### هه‌ندیک له به‌شەکانی خانوو

سەر تاج یان کلاوێ ستوون



تاجی ستوون  
قه‌دی ستوون  
کەوشی ستوون

گۆشە‌ی خەر | لاره‌گۆشە | گۆشە‌ی ئاسایی

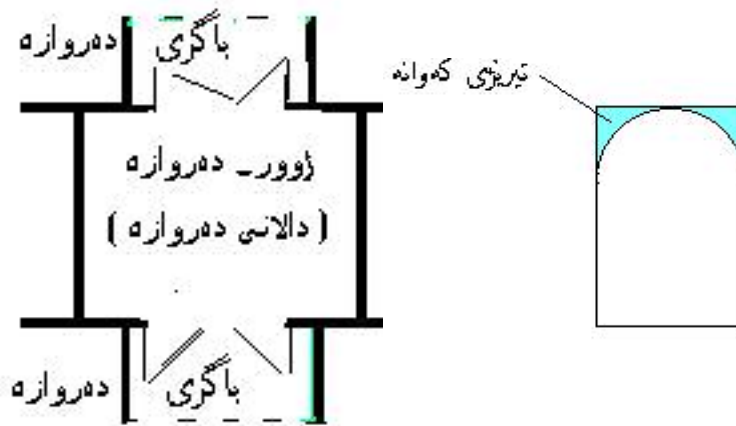

به‌شەکانی دەرۆزە

## پهراویزه کان

1-Sarre, Reise in Kleim asin 1895.

۲-پیوه رپهت: شریط القیاس Massband

- ۳-شوش شاریکی کۆنینهیه له خوارووی ئیران له ههریمی خوزستان و له خوارووی شاری دزفول، پایتهختی ئیلامیهکان بووه و له سالی ۶۴۰ی بهر له زاین ئاشورپانیپال ویرانی کردووه، له سهردهمی داریوشی یهکه م پایتهختی ئەخمینییهکان بوه. ع. د.
- ۴-شاریکی کۆنینهی ناسیای ناوهراسته و پایتهختی ولاتی کۆنی لیدیا بووه. له سالی ۵۴۷ بهر له زاین فارسهکان داگیریان کرد، دواي پاتشای لیدیا ناوی (کریزوس) بووه. ع. د.
- ۵-شاریکی کۆنی گریکی بووه، تا هاتنی ئیسلام مهیدانیکی بازرگانی باش بووه. ع. د.
- ۶-کوروشی پاشای فارسهکان (دهبیت کۆرشی دووهم بیت؟). ع. د.
- ۷-وشهیهکی یۆنانیه به مانای میوانخانه. ع. د.

۸-من وای بۆ دهچم، که ئەو وشه پهپوهندیکی دوورو نزیکي لهگهڵ وشه "ژهم"ی کوردی ههیه، واته ئەو بنکانه شوینی ههسارنهوه و ژهمهکانی خواردن بوونه و ریبواران ژهمهکانیان تیدا خواردووه، به تایبتهت ئەگەر ئەوهش بینینه بیری خۆمان که دوو جهزنی کوردی لهناو کاکهیی و ئیزدییهکان بهو ناوه ههن، کی نالی وشه جهمعی عهرهبیش له وشه کوردی (ژهم) و (جهم) سهری ههلهناوه، بۆ ئەو مافه به خۆمان

نەدەين، ئەدى نەتەوھى كورد يەكك نيه له نەتەوھە ھەرە كۆنەكانى ناوچەكە، ئەدى كوردستانى ئيمە لانكەى دووھى مرؤفايەتى نەبووھە بە پىي كتيبە پيرۆزەكان. ع. د.

**9-Saare und Heryfeld: Archaeologische Reise im Euphrat- und Tigrisgebiet. Band II. 6. S. 187 ff.**

۱۰-ديارە كە لەگەل وشەى "خان" و "خانوو"ى خۇمانە دەچنەوھ سەر ھەمان بنەگەى زمانى مرؤف. ع. د.

**۱۱-C. Gurlitt. Die Baukunst Konstantinopels. Berlin 1912 S 48.**

**۱۲-Bruennow u. Domasyewski: Die Provincia Arabia, II S 87 ff.**

۱۳-ئەگەر نەتەوھىەك بى دەولەت بوو، ھەموو سامانى كەلتوورى دەكەويتە بەر مەترسى، ليرەش دەبينىن جۆرى ئەو ھەيوانە كە بە تايبەت لە خانووى كلاسكى كوردى وەكو ئىلیمىنتىك ھەزارھا سالە ھەيە، بەلام بە ھەيوانى عارەبى بە ئىرانى ناودەبریت و باسى كورد لە كۆلەكەى تەرىشا بە خەيال نايەت. ئەو سالانەى كە دواى ھەرەسى شۆرشى ئەیلوولى كوردستانى باشوور، حكومەتى رەگەزپەرستى بەعس ھەزارھا مالە كوردى بۆ خوارووى عىراق گواستەوھ، لەوئ كوردەكان ھەموو بوون بە وەستای خانووبەرە و زۆر كۆيرە دئى خوارووويان بە مۆركى خانووى كوردى ئاواكردەوھ، لە سايەى جوامىرى عەشیرەتە عەرەبەكان و لە سايەى دەستەنگىنى كوردە ئاوارەكان لە خانوو بەرە دروستكردن، كە بۆ خەلكى ئەوئ شتىكى سەرنجراكىش بوو، ريز و خۆشەويستىيەكى زۆريان نیشان دەدرا. ئەو باسەم لە گەلىك لەو كوردانە بىستووھ كە بۆ عەرەبستانى عىراق دوور خرابوونەوھ. ع. د.

**14-ebenda S. 81 ff.**

**15-Oppert, Expedition scientifique en Mesopotamie 1851- 1854, vol. 1.**

۱۶-زاراسىنەكان: ناوى تيرە گەلىكى كۆننەى سەرووى عەرەبستان بوو، پاشتر لە سەردەمەكانى ناوھراست ئەو وشەيە بە ھەموو گەلە موسلمانەكانى رۆژھەلاتى نزيك گوتراوھ. ع. د.

۱۷-لەوانەيە بەدرەددىن لوئلوئ بيت؟. ع. د.

۱۸- راسته یان هیلی وەرگەرەن، بریتیه لهو هیلهی که هه‌موو خالی وەرگەرانی برگه که‌وانه‌کانی میچه توونیه‌کانی ده‌که‌ویته سه‌ر.

۱۹-E. Diez. Churasnische Baudenkmaeler S. 22.

۲۰- هه‌مان چاوگ ل: ۸۵ / ۸۶.

۲۱- ئاسیای بچووک: زاراو‌ه‌ییکی سیاسیە نیوه‌دورگه‌ی نیوان ده‌ریای ناوه‌راست و ده‌ریای ره‌ش ده‌گریته‌وه. ع. د.

22-Sarre, a. a. O- Lanckoronski. Stadte Pamphylens u. Peisiens.

۲۳-Sarre, a. a. O., S. 10,11.

۲۴- گۆرگۆن، جان‌وه‌ریکی مییینیه له ئەفسانه‌کانی یۆنانی، که له جیاتی پرچ سه‌ری به کۆمه‌لیک ماری له یه‌ک ئالو داپۆشراوه. ع. د.

۲۵- جۆره که‌وانه‌پیکه که لاسایی شیوه‌ی گیای سپه‌ره کراوه‌ته‌وه. ع. د.

۲۶- له گونده‌کانی ده‌شتی هه‌ولیر و هه‌ندئ شوینی تری کوردستان هه‌موو سه‌ربانی خانووه‌کان به شیوه‌ی زین دروست ده‌کران و پییان ده‌گوت (خانوی جزیری)، ته‌نها به‌شیک به سه‌ربان ته‌خت و که‌میک لیژ بۆ خه‌وتنی هاوینان دروستده‌کران، پییان ده‌گوت سه‌ربانی شارس‌تانی، ئایا له‌به‌رچی ئەو شیوه سه‌ربانه بۆ شار نه‌گواسته‌وه، له کاتیکدا ئەم مۆدیله (جزیری) له هه‌موو گوند و شاره‌کانی ئەوروپا تا ئەمرۆش پیا‌ده‌ده‌کری و له رووی ئارشیتیکتۆرییه‌وه دیمه‌نیکی جوانی هه‌یه. ع. د.

27- Texier et Pullan. L architecture byzantine. De Beylie, L habitation byzantie.

۲۸- هاوینی ۱۹۹۴ که بۆ دووه‌مین جار، جاری یه‌که‌م له ۱۹۹۲ ته‌نهاو ئەو جارەش له دوی چوارده سال ئاواره‌یی له‌گه‌ڵ خیزان و مناله‌کانم سه‌فه‌ری کوردستانی باشوورم کرده‌وه، ئەوکاته به داخه‌وه به هۆی شه‌ری ناوخۆی نیوان پارتی دیمۆکراتی کوردستان و یه‌کیته‌ی نیشتمانی کوردستان باره‌که زۆر ناخۆش و ناجیگیر و دلته‌نگ بوو، خزم و مناله‌کانم که سه‌فه‌ری یه‌که‌مینیان بوو بۆ کوردستان و ئەو به‌هه‌شته‌یان نه‌دیت که من ساله‌های سال له ئەندیشه‌ی ئەوان بنیاتم نابوو، وه‌کوو هه‌موو کوردیک زۆر خه‌مبار بووین، به ناچاری ده‌رۆژ زووتر له نه‌خشه‌ی سه‌فه‌ره‌که‌مان ئەویمان جیه‌یشت،



گەراينەوھ كوردستانى باكوور و ھەفتەيەك لە شارى ئامەد لە جوانترین ميوانخانەى شارەكە ماينەوھ، كە ئەو ميوانخانەش كاروانسەراى دەلالى دلگير و كۆننەيەو كراوھتە ھوتيل، بيناكە نزيكە وەك خۆى ماوھتەوھ و كەم دەسكارى كراوھ، دانىشتنى ئيوارەى ھەوشە دلفرينەكەى و ديمەنى تاق و ديوارە جوانەكانى ميوان ھەيران دەكەن، لە ناوھندى ھەوشە نافورەيەكى ئاو ھەبوو، ئيواران شووتىيىكى ئامەديان بە شيوھەيەكى ھونەرى كلۆردەكرد و دەيانخستە سەر ئاوى نافورەكە، ديمەنيكى زۆر دلگيشى ھەبوو، بە داخوھ ئيمە دلمان تەنگبوو، يەك بە ھۆى بەجيهيشتنى ھەولير بەو جوۆرە دوو بە ھۆى ديمەنى جموجلى جەندرمەى تورك و سەربازەكانى لەناو ئەو شارە پايتەختە ديريئەى كوردستانى لەتلەتكراومان. ع.د.

<sup>29</sup>-Pascal Coste, a. a. O., S27.

<sup>30</sup>-Saare, a. a. O., S23.

۳۱- لە ئەلمانىيەكەش ناوى ئەو خانە ھەر بە كوردى ھاتووه، ديارە لە بنەرەتەوھ ناوھەكەى كوردى بووھ.

32-H. Saladin, a.a. O., ABB 116.

۳۳-سىنان (۱۴۸۹-۱۵۷۸) بەناوبانگترین ئەندازيارى بيناسازى تورك بوھ و خاوەنى قوتابخانەيەكى بيناسازى (ئارشيتيكتۆرى) تايبەت بووھ. مزگەوتى سلیمانىيەى ئەستەنبول و مزگەوتى سەلیمیيەى ئەدەرنە لە بەرھەمى ئەون. ع. د.

<sup>34</sup>-Sarre u. Herzfeld, a. a., O., II ff Grundriss Abb, 218

۳۵-بازيليك لە كۆنە وشەى لاتىنى (Basilica) وھ ھاتووه، كە ھەمان ماناى كاديترال، ھۆل، يان ساختومانىكى قەشەنگو بە زریقوباق دەدات. ھەروھە ئەو وشە لە زمانى گرىكى لە شيوھى (basilke) جيى خۆى گرتووه، كە بە ماناى ھۆل يان ديوھەخانى پاشايى ديت. لە زانستى ھونەردا ئەو ماناينە دەدات: كليساكانى سەرەتايى گاوريەت، يان كليساىيك كە ھۆلىكى بەرزى لە شيوھى بازيلكا ھەبیت. ئەو شيوازە دەگەریتەوھ بوۆ بيناكانى چاخى رۆمى - گۆتيك. ع. د. (لە ئينسكلۆپيدىيى بارۆك).

۳۶-لەوانەيە ماناى موختار بدات.

37-H. Wilde, a.a. O. mit Abb.

38-Saare, a.a. O,

39-دەلاڧە لە پال تاقچكە يەككە لە توخمە گرنگەكانى ھونەرى ئارشىيتىكتۆرى لە خانوى كوردەوارى، كە دىمەنىكى جوان و سەرنجكش دەدەنە ئارشىيتىكتۆرى ناوھوى ژوورەكان و بۆ بەكارھىنان و سوودلىوەرگرتنىش زۆر گونجاو و پراكتىكن. بە داخەوہ ئەو رووہش وەك بانى زىنى (جەزىرى) بە ھۆى چاولىكەرى لە خانوى رۆژئاوايى و ھەروەھا بە ھۆى پەيداوونى كانتۆرو ھەرزالەى جۆراوچۆر بە تەواوى بەرەو نەمان چوون. خۆزگە خاومەن خانوو ئەندازيارانى لای خۆمان ئەو ئىلىمىنتانەيان زىندوو دەكردەوہ.

## ناوی چاوگه گان

1. G. L. Bell: Amurath to Amurath. London 1911.
2. Général L. d. Beylié: L'habitation byzantine. Paris 1903.
3. Brünnow und von Domaszewski: Die Provincia arabia. II. Straßburg 1905.
4. J. S. Buckingham: Reisen in Mesopotamien. Berlin 1828.
5. Cicero: Briefe an Attikus.
6. Pascal Coste: Monuments modernes de la Perse. Paris 1867.
7. A. Cunningham: Report of a tour in the Punjab in 1878—1879. Archaeological Survey of India. Volume XIV. Calcutta 1882.
8. E. Diez. Churasanische Baudenkmäler I. Berlin 1918.
9. Expédition scientifique en Mésopotamie 1851—1854 par Fresnel, Thomas, Jules Oppert. Paris.
10. Franz Pascha: Die Baukunst des Islam. Handbuch der Architektur. Darmstadt 1886.
11. Cornelius Gurlitt: Die Baukunst Konstantinopels. Lieferung V. Berlin 1912.
12. Geschichten des Herodotos (übersetzt von Fr. Lange). Leipzig.
13. Karl Graf Lanckoronski: Städte Pamphylens und Pisidiens. Wien 1890.
14. Die Reisen des Venezianers Marco Polo im 13. Jahrhundert. Hamburg.
15. O. Reuther: Das Wohnhaus in Bagdad und anderen Städten des Irak. Beiträge zur Bauwissenschaft, herausgegeben von C. Gurlitt, Heft 16, Berlin 1910.
16. H. Saladin: Manuel d'art musulman. I. L'architecture. Paris 1907.
17. F. Sarre: Reise in Klein-Asien, Sommer 1895. Berlin 1896.
18. F. Sarre und E. Herzfeld: Archäologische Reise im Euphrat- und Tigrisgebiet. Berlin 1911 und 1919.
19. Ch. Texier et P. Pullan: L'architecture byzantine. London 1864.
20. H. Thiersch: Pharos, Antike, Islam und Occident. Leipzig 1909.
21. H. Wilde: Brussa. Beiträge zur Bauwissenschaft, herausgegeben von C. Gurlitt, Heft 13, Berlin 1909.